

Luftkonditionering

Bruksanvisning

AR50FC1*****

- Tack för att du köpte denna Samsung-luftkonditionering.
- Innan du använder enheten bör du läsa handboken noggrant och behålla den för framtida referens.

SAMSUNG

Innehåll

Säkerhetsinformation	4
Säkerhetsinformation	4
Översikt	15
Inomhusenheten	15
Display	16
Översikt över fjärrkontrollen	17
Byt batterierna i fjärrkontrollen	17
Använda fjärrkontrollen	18
Ställ in driftläge	18
Ställa in temperaturen • Styra fläkthastigheten • Ändra luftflödets riktning	19
Ställa in aktuell tid	20
Smarta funktioner	21
Funktioner	21
AI Auto-läge • AI Energy-läge	21
Auto-läge • Cool-läget	22
Dry-läge • Fan-läge	23
Heat-läge • Automatisk avfrostare	24
Variety Smart-funktioner	25
Fast-funktion	25
Eco-funktion	26
Quiet-funktion • Energiförbrukningskontroll	27
Kontroll av användningstid • Beep-funktioner	28
Autorengöringsfunktion	29
Displaybelysningsfunktion • Wi-Fi-funktion (SmartThings-appen)	31
Tidsplanering	32
Funktionen Tidsinställt på/Tidsinställt av	32
Good Sleep-funktion	33

Rengöring och underhåll	34
Underhållsschema	34
Rengöring	35
Bilaga	37
Felsökning	37
Information om kylmedel	39
SmartThings-appen	40



***Korrekt avfallshantering av produkten
(elektriska och elektroniska produkter)***

(Gäller i länder med separata insamlingssystem)

Denna symbol på produkten, tillbehören och i manualen anger att produkten och de elektroniska tillbehören (t.ex. laddare, headset, USB-kabel) inte bör sorteras tillsammans med annat hushållsavfall när de kasseras. Dessa föremål bör hanteras separat för ändamålsenlig återvinning av beståndsdelarna för att förhindra fara för hälsa och miljö.

Hushållsanvändare bör kontakta återförsäljaren som sålt produkten eller kommunen för vidare information om var och hur produkten och tillbehören kan återvinnas på ett miljösäkert sätt. Företagsanvändare bör kontakta leverantören samt verifiera angivna villkor i köpekontraktet. Produkten och de elektroniska tillbehören bör inte hanteras tillsammans med annat kommersiellt avfall.



Korrekt avfallshantering av batterierna i produkten

Denna symbol på batteriet, i manualen eller på förpackningen anger att batterierna i denna produkt inte bör kastas tillsammans med annat hushållsavfall. De kemiska symbolerna Hg, Cd eller Pb visar i förekommande fall att batterierna innehåller kvicksilver, kadmium eller bly i mängder överstigande de gränsvärden som anges i EU-direktivet 2006/66/EG.

Information om Samsungs miljöarbete och produktspecifika förpliktelser, t.ex. enligt REACH, finns på vår hållbarhetssida som du hittar via www.samsung.com

Säkerhetsinformation

VARNING: Läs den här användarhandboken

Läs och följ all säkerhetsinformation och alla instruktioner innan installation, användning eller underhåll av den här apparaten. Felaktig installation, användning eller underhåll av den här apparaten kan leda till dödsfall, allvarlig skada eller skada på egendom. Behåll de här instruktionerna med den här apparaten. Denna användarhandbok kan komma att ändras. Den senaste versionen finns på www.samsung.com.

Eftersom instruktionerna i den här användarhandboken omfattar olika modeller kan egenskaperna hos din luftkonditionering till viss del skilja sig från dem som beskrivs. Om du har några frågor ber vi dig kontakta din tjänstleverantör eller besöka www.samsung.com

Anmärkningar och meddelanden

För att göra dig medveten om säkerhetsmeddelanden och framhövd information använder vi följande anmärkningar och meddelanden i den här användarhandboken.

VARNING

Faror eller osäkra metoder som kan leda till svåra personskador eller dödsfall.

AKTA





Faror eller osäkra metoder som kan leda till lättare personskador eller sakskador.

VIKTIGT

Information som är särskilt viktig

OBS

Ytterligare information som kan vara användbar

Symbol	Betydelse
A2L 	VARNING: Material med låg brinnhastighet (Apparaten är fylld med R-32.)
	Se användarhandboken
	Läs användarhandboken
	Läs installations- och servicehandboken

I ALLMÄNHET

Enheten bör inte användas av barn eller av personer med fysiska, sensoriska eller kognitiva funktionsnedsättningar eller bristande erfarenhet eller kunskap, om de inte fått hjälp och anvisningar om det av någon som ansvarar för deras säkerhet. Barn får inte leka med och inte lämnas ensamma med enheten.

Vid användning i Europa: Den här apparaten får användas av barn från åtta år och uppåt och av personer med fysiska, sensoriska eller kognitiva funktionsnedsättningar eller bristande erfarenhet och kunskap, om dessa har assistans eller har instruerats om hur apparaten ska användas på ett säkert sätt och om de förstår riskerna med användningen. Barn får inte leka med enheten. Barn får inte rengöra eller utföra underhåll på enheten utan hjälp.

Säkerhetsinformation

VIKTIGT

Den här produkten har behandlats med biociden silverzinkzeolit för att kunna utföra sin antimikrobiella funktion.

FÖR INSTALLATION

VARNING

Använd en elkabel som minst uppfyller den här produktens strömspecifikationer och använd kabeln enbart för den här produkten. Använd aldrig förlängningsladd.

- Det finns risk för elstötar och eldsvåda om en förlängningskabel används.
- Använd ingen eltransformator. Det kan leda till elchocker eller brand.
- Om spänning/frekvens/strömstyrka inte är desamma finns risk för brand.

Apparaten måste installeras av en kvalificerad tekniker eller servicefirma. Försök inte installera luftkonditioneringen själv.

- Att inte använda rätt kabel utan förlängningskabel kan leda till elchocker, brand, explosion, problem med produkten eller skador samt förverkar garantin på den installerade produkten.

Installera en frånskiljare bredvid luftkonditioneringen (men inte på luftkonditioneringens paneler) och en krets brytare som enbart används av luftkonditioneringen.

- Om du inte gör det kan det leda till elchocker eller brand.

Fixera utomhusenheten rejält så att dess elektriska del inte är exponerad.

- Om så inte sker kan det leda till elchocker, brand, explosion eller problem med produkten.

Installera inte apparaten i närheten av ett värmeelement eller brännbart material. Installera inte apparaten i en fuktig, oljig eller dammig miljö eller på en plats som utsätts för direkt solljus och vatten (eller regn). Installera inte apparaten någonstans där gas kan läcka.

- Det kan leda till elchocker eller brand.

Installera aldrig utomhusenheten högt upp på en yttervägg där den kan falla ned.

- Om enheten faller ned kan det leda till personskador, dödsfall eller skada på egendom.

Apparaten måste vara ordentligt jordad. Jordningen får inte anslutas till gasledning, vattenledning i plast eller telefonledning.

- Om du gör det kan det leda till elchocker, brand och explosion.
- Kontrollera att du använder ett jordat eluttag.

Produkten ska lagras i ett rum som inte har några antändningskällor (t.ex. öppna lågor, gasapparater, elektriska element, etc.).

- Observera att kylmedlet inte har någon lukt.

AKTA

Täck över luftkonditioneringen med en pe-påse efter installation och ta bort den när du börjar köra luftkonditioneringen.

Installera apparaten på ett jämnt och hårt golv som håller för produktens vikt.

- Annars finns risk för onormala vibrationer, buller och utrustningsproblem.

Installera tömningsslangen korrekt så att vatten töms ut som det ska.

- Annars finns risk för översvämning och egendomsskador. Led inte tömningsslangen till avloppsledningar – det kan ge upphov till lukt.

Säkerhetsinformation

Vid installation av utomhusenheten ska du noga ansluta tömningsslangen så att tömningen sker korrekt.

- Vattnet som bildas när utomhusenheten värmer upp kan flöda över och leda till egendomsskador. På vintern kan vattnet frysa till istappar, som kan falla ned och ge dödsfall, personskador eller egendomsskador.

Produkten får inte installeras på en plats där en thermo-hygrostat behövs (som ett serverrum, maskinrum, datorrum eller liknande.)

- Dessa platser erbjuder inte de garanterade driftsvillkoren för produkten och prestanda kan vara sämre på dessa platser.

FÖR STRÖMFÖRSÖRJNING

VARNING

Kontakta närmaste servicecenter om dvärgbrytaren skadas.

Undvik att dra i elkabeln eller böja den kraftigt. Undvik att vrida elkabeln eller slå knutar på den. Häng inte elkabeln över ett metallföremål. Placera inte tunga föremål på elkabeln. För inte in kabeln mellan föremål och tryck inte in den bakom produkten.

- Det kan leda till elchocker eller brand.

Om elkabeln är skadad måste den bytas ut av tillverkaren, dess serviceombud eller liknande kvalificerade personer för att undvika en risk.

AKTA

Om luftkonditioneringsapparaten inte ska användas under en längre tid eller vid åskväder, stänger du av strömmen med strömbrytaren.

- Om du inte gör det kan det leda till elchocker eller brand.

ANVÄNDNING

VARNING

Kontakta närmaste servicecenter om apparaten utsätts för översvämning.

- Om du inte gör det kan det leda till elchocker eller brand.

Om apparaten låter konstigt, luktar bränt eller ryker, måste du omedelbart bryta strömmen och kontakta närmaste servicecenter.

- Om du inte gör det kan det leda till elchocker eller brand.

Om luftkonditioneringen får en felfunktion eller kräver reparationer, måste du stoppa driften omedelbart och koppla från hela strömsystemet. Rådgör sedan med behörig servicepersonal.

I händelse av gasläcka (propangas, gasolgas m.m.) bör du omedelbart vädra utan att vidröra elkabeln. Rör inte apparaten eller elkabeln.

- Använd inte en ventilationsfläkt.
- Gnistor kan leda till explosion eller brand.

Säkerhetsinformation

Kontakta närmaste servicecenter när luftkonditioneringen ska installeras igen.

- Om du inte gör det kan det leda till problem med produkten, vattenläckage, elchocker eller brand.
- Det finns ingen leveranstjänst för produkten. Om du installerar om produkten på en annan plats tillkommer ytterligare konstruktionskostnader och en installationsavgift.
- Kontakta närmaste servicecenter om du vill installera produkten på en ovanlig plats, till exempel i en industrilokal eller vid havet där den är utsatt för saltpartiklar i luften.

Ta inte i dvärgbrytaren med våta händer.

- Det kan leda till elchock.

Stäng inte av luftkonditioneringen med dvärgbrytaren medan den är i gång.

- Om luftkonditioneringen stängs av och sedan startas igen med dvärgbrytaren kan det bildas en gnista som kan leda till elstötar och eldsvåda.

När du har packat upp luftkonditioneringen bör du förvara allt förpackningsmaterial utom räckhåll för barn eftersom materialet kan vara farligt för barn.

- Om ett barn sätter en påse över huvudet finns risk för kvävning.

Vidrör inte luftflödesbladen med dina händer eller fingrar medan uppvärmning pågår.

- Risk för elstötar eller brännskador.

Sätt inte in fingrar eller främmande föremål i luftkonditioneringens luftintag eller utblåshål.

- Se särskilt till att barn inte kan skada sig genom att stoppa in fingrarna i apparaten.

Dra inte eller slå på luftkonditioneringsapparaten med överdriven kraft.

- Det kan leda till brand, skada eller problem med produkten.

Tänk på att inte placera föremål nära utomhusenheten som barn kan klättra upp på och nå enheten.

- Barnen kan skadas allvarligt.

Använd inte luftkonditioneringen längre perioder i dåligt ventilerade utrymmen eller i närheten av personer med nedsatt hälsa.

- Undvik farlig syrebrist genom att öppna ett fönster minst en gång i timmen.

Använd inga medel för att påskynda avfrostningsåtgärden eller rengöra, annat än de som rekommenderas av Samsung.

Punktera eller bränn inte.

Var medveten om att köldmedel kanske inte innehåller luktämnen.

Om något främmande ämne som exempelvis vatten har trängt in i apparaten ska du bryta strömmen brytas och kontakta närmaste servicecenter.

- Om du inte gör det kan det leda till elchocker eller brand.

Försök inte reparera, demontera eller ändra apparaten själv.

- Använd inte några andra säkringar (koppar, stålsvajer m.m.) än standardsäkringarna.
- Det kan leda till elchocker, brand, problem med produkten eller skador.

AKTA

Sätt inga föremål eller apparater under inomhusenheten.

- Det kan droppa vatten från inomhusenheten som kan leda till eldsvåda eller egendomsskador.

Säkerhetsinformation

Kontrollera minst en gång per år att utomhusenhetens installationsram är intakt.

- Annars finns risk för dödsfall, personskador och egendomsskador.

För att förhindra personskada måste du kontrollera att du ändrat riktningen för de horisontella luftflödesbladen efter att det vertikala luftflödesbladets rörelse stoppats. (Om det horisontella luftflödet justeras manuellt)

När luftkonditioneringen inte kyler och värmer ordentligt finns det en möjlighet att kylmedel läcker. Om något läcker ska du stänga av enheten, ventiler rummet och omedelbart rådgöra med din återförsäljare om att fylla på kylmedel.

Kylmedlet är inte skadligt. Om den dock kommer i kontakt med öppen låga kan den framställa skadliga gaser och det finns risk för eldsvåda.

Vid transport av inomhusenheten ska du täcka över rörledningarna med fästen så att de skyddas. Flytta inte produkten under tiden som du håller i rörledningarna.

- Det kan orsaka gasläckage.

Installera inte produkten i en båt eller ett fordon (som till exempel en husbil).

- Salt, vibration och andra miljöfaktorer kan leda till fel på produkten, elstöt eller eldsvåda.

Stå inte på apparaten och placera inga föremål där (tvätt, tända ljus, tända cigaretter, disk, kemikalier, metallföremål m.m.).

- Risk för personskador, elstötar, eldsvåda och utrustningsproblem.

Använd inte apparaten när du är våt om händerna.

- Det kan leda till elchock.

Spruta inte flyktigt material som insektsmedel på apparatens yta.

- Förutom att det är skadligt för människor kan det också leda till elchocker, brand eller problem med produkten.

Drick inte kondensvatten från luftkonditioneringen.

- Vattnet kan vara skadligt att dricka.

Du ska inte slå på, skaka, tappa eller försöka ta isär fjärrkontrollen.

När du byter ut fjärrkontrollbatterier ska du hålla dem utom räckhåll för spädbarn.

- Om ett spädbarn äter batterier ska du omedelbart kontakta läkare.

När fjärrkontrollbatterierna byts måste du vara noga med att du inte får batterivätska på din hud.

- Batterivätska är farligt för människor.

Rör inte ledningen som är ansluten till luftkonditioneringen.

- Risk för brännskador och andra personskador.

Skär eller bränn inte kylmedelsbehållaren eller ledningarna.

Luftriktningen ska inte vara i riktning mot eldstaden eller värmeelementet.

Använd inte luftkonditioneringen för behandling av precisionsinstrument, livsmedel, djur, växter eller kosmetika, eller för något annat syfte som den inte är avsedd för.

- Risk för egendomsskador.

Se till att människor, djur och växter inte utsätts för direkt luftflöde från luftkonditioneringen under längre tid.

- Långvarigt luftdrag kan vara skadligt för människor, djur och växter.

Säkerhetsinformation

VID RENGÖRING

VARNING

Rengör inte apparaten genom att spruta vatten direkt på den. Rengör inte apparaten med bensen, thinner eller alkohol.

- Det kan leda till missfärgningar, deformationer, skador, elchocker eller brand.

Innan du rengör produkten eller utför service eller underhåll, måste du se till att koppla bort produkten från strömkällan och vänta tills fläkten stannar.

- Om du inte gör det kan det leda till elchocker eller brand.

AKTA

Var försiktig vid rengöring av utomhusenhetens värmeväxlare – den har vassa kanter.

- Det här ska göras av en behörig tekniker. Kontakta ditt installations- eller servicecenter.

Rengör inte luftkonditioneringen invändigt på egen hand.

- Kontakta närmaste servicecenter när apparaten behöver rengöras invändigt.
- Se avsnittet "Rengöring" för beskrivningar om att rengöra det interna filtret.
- Om du inte gör det kan det leda till skada, elchock eller brand.
- Se till att förhindra skador från vassa kanter på ytan när du hanterar värmeväxlaren.

Inomhusenheten

Den faktiska produktens utseende kan skilja sig aningen från nedan bild.

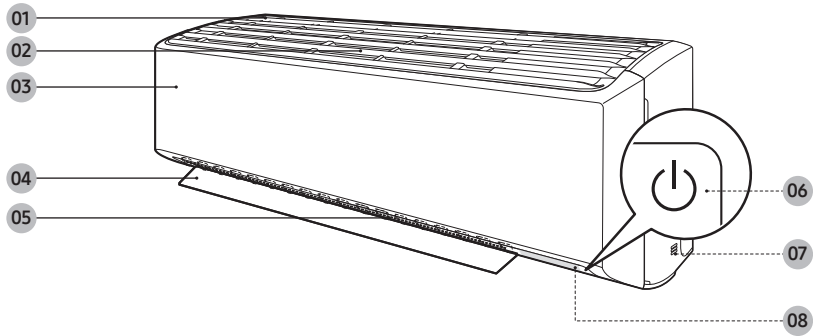

- 01 Luftintag
- 02 Luftfilter
- 03 Frontpanel
- 04 Luftflödesblad (upp och ned)

- 05 Luftflödesblad (vänster och höger)
- 06 Strömknapp/fjärrkontroll
- 07 Rumstemperatursensor
- 08 Display

Inomhusenheten

Display

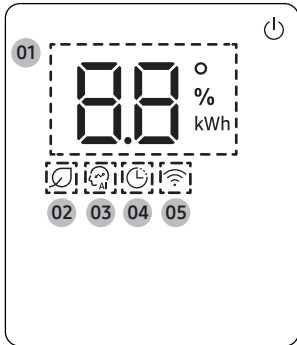

- 01 Temperaturindikator (numerisk) /
Filteråterställningsindikator (CF) /
Electricitetsförbrukningsindikator (numerisk) /
Autorengöringsindikator (CF) /
Avfrostningsindikator (CF)
- 02 AI Energy-indikator
- 03 AI Auto-indikator
- 04 Timerindikator /
Good Sleep-indikator
- 05 Wi-Fi-indikator

OBS

- När Wi-Fi slås på blinkar indikatorlampan tre gånger och lyser sedan med fast sken.

OBS

- Om Wi-Fi-indikatorn blinkar i 10 sekunder när driften startar, innebär det att luftkonditioneringen inte är ansluten till Wi-Fi. Se "SmartThings-appen" på sidan 40 och anslut luftkonditioneringen till Wi-Fi.
- När luftkonditioneringen är ansluten till Wi-Fi, kan den samla in och lära sig dina användarmönster så att den kan köras i AI Auto-läge.

Översikt över fjärrkontrollen

De flesta driftinstruktioner i den här användarhandboken kräver att en fjärrkontroll används.

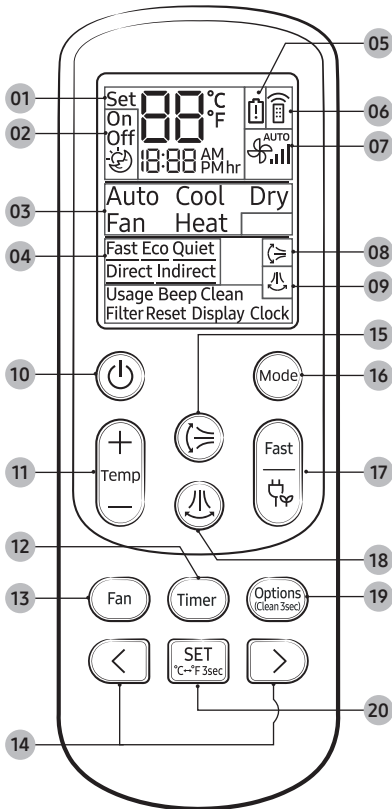

- 01 Indikator för inställd temperatur
- 02 Indikator för timer alternativ
- 03 Indikator för driftsläges
- 04 Indikator för alternativ
- 05 Indikator för lågt batteri
- 06 Indikator för överförings
- 07 Indikator för fläkthastighets
- 08 Indikator för vertikal luftström
- 09 Indikator för horisontell luftström
- 10 Strömknapp
- 11 Temperaturknapp
- 12 Timer-knapp
- 13 Fläkthastighetknapp
- 14 Riktningknapp/Valknapp
- 15 Vertikal luftströmknapp
- 16 Mode-knapp
- 17 Fast/Eco-knapp
- 18 Horisontell luftströmknapp
- 19 Options/Clean-knapp
- 20 SET-knapp/Temperaturtyps-knapp (°C↔°F)

OBS

- Även om **Direct** och **Indirect** visas på fjärrkontrollens display är funktionen inte tillgänglig på den här modellen.

Byt batterierna i fjärrkontrollen

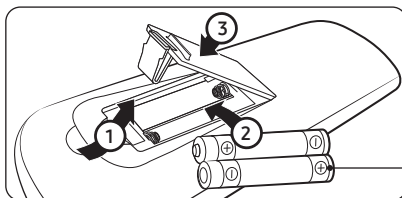

Två 1.5V AAA-batterier

Använda fjärrkontrollen

Du kan enkelt använda luftkonditioneringen genom att välja ett läge och sedan genom att styra temperaturen, fläkthastigheten och luftriktningen.

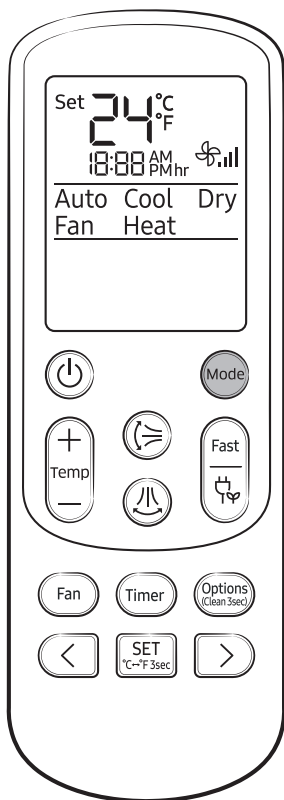

Ställ in driftläge

För att ändra det aktuella läget mellan Auto, Cool, Dry, Fan och Heat trycker du på knappen (läge).

Du kan använda AI Auto-läge efter att Wi-Fi är anslutet.

OBS

Du kan använda lägena Cool, Dry och Heat inom följande driftsintervall.

Läge	Cool	Dry	Heat
Inomhustemperatur	16 °C till 32 °C	18 °C till 32 °C	Högst 27 °C
Utomhustemperatur	-15 °C till 46 °C	-15 °C till 46 °C	-30 °C till 24 °C ¹⁾
Luftfuktighet inomhus	Relativ fuktighet på 80 % eller mindre ²⁾	-	-

¹⁾ Om utomhustemperaturen faller till -30 °C kan uppvärmningskapaciteten minskas med så mycket som 60-70 %.

²⁾ Om luftkonditioneringen arbetar i Cool-läge i en miljö med hög luftfuktighet under en längre tidsperiod kan det bildas kondens.

- Mer information om utomhustemperatur i multisystemet finns i handboken till multisystemet.

Du kan växla mellan att visa Celsius och Fahrenheit på fjärrkontrollen.



► Tryck och håll kvar under 3 sekunder eller längre.

OBS

- Temperaturvisningen på inomhusenheten byts inte.
- Funktionen går inte att använda när fjärrkontrollens batterier byts ut. Om så är fallet så kör den här funktionen igen.

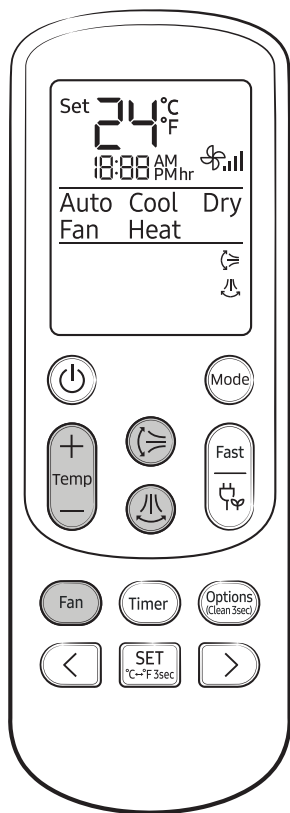











Ställa in temperaturen

För att kontrollera temperaturen i alla lägen ska du trycka på knappen  (temperatur):

Läge	Temperaturstyrning
All Auto/Auto/Cool	Justera med 1 °C från 16 °C till 30 °C.
Heat	Justera med 1 °C från 8 °C till 30 °C.
Dry	Justera med 1 °C från 18 °C till 30 °C.
Fan	Kan ej ändras.

Styra fläkthastigheten

Välj från följande fläkthastigheter i varje läge.

Läge	Tillgängliga fläkthastigheter
All Auto/Auto/Dry	 (Auto)
Cool/Heat	 (Auto),  (Låg),  (Med),  (Hög),  (Turbo)
Fan	 (Låg),  (Med),  (Hög),  (Turbo)

Ändra luftflödets riktning

Håll luftflödet i en konstant riktning genom att stoppa rörelsen för de vertikala och horisontala luftflödesbladen.

I drift ►  eller 

OBS

- Om du justerar det vertikala luftflödesbladet manuellt kanske det inte stängs helt när du stänger av luftkonditioneringen.
- Använd alltid fjärrkontrollen för att justera luftflödesbladen. Flytta inte bladen för hand. De kanske inte fungerar normalt.
- Du kan inte kontrollera den horisontella luftflödesriktningen i Cool-läge när funktionen Good Sleep är på.

Använda fjärrkontrollen

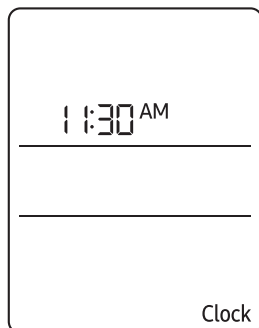

Ställa in aktuell tid

Innan du använder luftkonditioneringsapparaten ska du ställa in den aktuella tiden.



OBS

- Du kan ställa in tiden i timenheter från 1 timme till 12 timmar efter AM, PM och i minutenheter från 0–59 minuter.
- Aktuell tid kommer inte att sparas om du inte trycker på  knappen (STÄLL IN) inom 10 sekunder efter att du angett den. Kontrollera därför den aktuella tiden på fjärrkontrollens display.

Funktioner

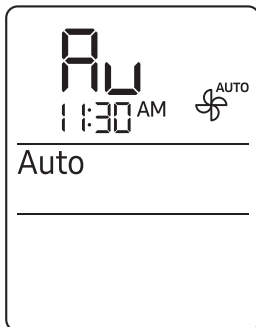



AI Auto-läge

Använd AI Auto-läget för att automatiskt köra valfritt läge av Cool, Dry, Heat beroende på det inlärd användningsmönstret som en extern server samlar in via en Wi-Fi-modul. Favorittemperaturen och driftläget är även baserat på de aktuella temperaturerna (inomhus/ utomhus) och de insamlade användningsmönstren.



OBS

- Du kan använda det här läget efter att Wi-Fi är anslutet. I annat fall aktiveras Auto-läget.
- I AI Auto-läget visas indikatorerna  (AI Auto) och  (Wi-Fi) på inomhusenhetens display.
- Om de insamlade användarmönsterna inte är tillräckliga, ställs den satta temperaturen in baserat på användarens aktiva tid samt inomhus- och utomhustemperaturer.
- Den inställda temperaturen styrs inom intervallet 22 °C till 28 °C (Cool) / 20 °C till 28 °C (Heat) i AI Auto-läget. Du kan även ändra det manuellt.
- En automatiskt ändrad inställd temperatur visas på inomhusenhetens display.
- När du trycker på  (läge) i AI Auto-läget så avslutas läget.
- Om du ändrar den inställda temperaturen i läget AI Auto, kommer luftkonditioneringen drivas med den ändrade inställda temperaturen.

AI Energy-läge

- Använd AI Energy-läget för att spara strömförbrukning för den aktiva luftkonditioneringen. Det här läget kan bara slås på eller av från SmartThings-appen.
- Mängden sparad ström beräknas endast i AI Auto-läge.
- AI Energy-indikatorn  tänds på inomhusenhetens display.
- Mängden sparad ström beräknas från när luftkonditioneringen slås på.
- Mängden sparad elektricitet kan variera även när du använder samma enhet, beroende på den omgivande miljön (till exempel inomhus-/ utomhustemperatur och luftfuktighet), inställd temperatur och driftläge.
- Observera att mängden sparad ström också kan variera även under samma driftmiljöförhållanden, beroende på hur den mäts.
- För kraftfull kylning eller uppvärmning, slå av AI Energy-läget i SmartThings-appen.

Funktioner

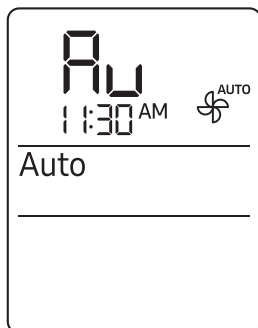

Auto-läge

Använd Auto-läge för att utföra den kraftfulla kylnings- eller uppvärmningsfunktionen för att automatiskt nå den önskade temperaturen. När skillnaden mellan rumstemperaturen och den inställda temperaturen minskas ska du styra luftflödesriktningen fläkthastigheten och luftflödesriktningen.



OBS

- Om Wi-Fi inte kan anslutas eller om det inte finns stöd för Wi-Fi-funktionen så aktiveras det här Auto-läget i stället för AI Auto-läget.
- När rumstemperaturen är högre än den inställda temperaturen så producerar luftkonditioneringen automatiskt kall luft.
- När rumstemperaturen är lägre än den inställda temperaturen så producerar luftkonditioneringen automatiskt varm luft.

Cool-läget

Använd Cool-läget för att hålla dig sval i varmt väder.



OBS

- När du har valt Cool-läget ska du välja den önskade funktionen, temperaturen och fläkthastigheten.
 - För att avsvälningen ska ske snabbare ska du välja en lägre temperatur och snabbare fläkthastighet.
 - För att spara energi ska du välja en högre temperatur och långsammare fläkthastighet.
 - När rumstemperaturen närmar sig den inställda temperaturen saktar kompressormotorn ner för att spara energi.

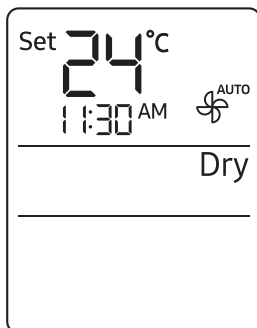

Dry-läge

Använd Dry-läget i regnigt eller fuktigt väder.



OBS

- Det lämpliga inställda temperaturområdet för avfuktningssdrift är 24 till 26 °C. Om du känner att den aktuella fuktigheten känns hög ska du använda en lägre inställd temperatur.
- Du kan inte använda Dry-läge för uppvärmning. Dry-läge är utformat för att producera en kylande sidoeffekt.

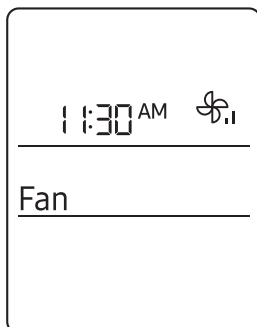

Fan-läge

Använd Fan-läget för att köra luftkonditioneringen som en golvläkt, vilket ger en luftflöde utan kylning eller uppvärmning.



OBS

- Om luftkonditioneringen inte används under en längre tidsperiod ska du köra den i Fan-läge under 3 till 4 timmar för att torka de inre komponenterna.
- Utomhusenheten fungerar inte i Fan-läge. Det är normalt och innebär inte att det är fel på luftkonditioneringen.

Funktioner

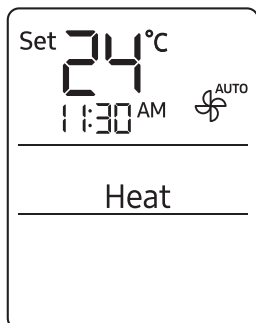

Heat-läge

Använd Heat-läget för att hålla dig varm.



OBS

- Medan luftkonditioneringen värms upp kanske fläkten inte fungerar under ungefär 3 till 5 minuter i början för att förhindra att det blir ett kallt luftdrag.
- Om luftkonditioneringen värms otillräckligt ska du använda ytterligare en värmeapparat i kombination med luftkonditioneringen.

Automatisk avfrostare

När utomhustemperaturen är låg och fuktigheten är hög så kan det uppstå frost på utomhusvärmväxlaren och det kan minska uppvärmningseffektiviteten. När dessa villkor är uppfyllda medan Heat-läge är på ska du köra luftkonditioneringen avfrostningsfunktionen, under 5 till 12 minuter, från utomhusvärmväxlaren.

OBS

- När avfrostningsfunktionen är på, visas  indikatorn (Avfrostning) på inomhusenhetens display, ånga bildas runt utomhusenheten, luftflödesbladen rör sig inte. (Notera att på multisystemet, rör sig bladen till den lägsta positionen. När avfrostningen är klar, återgår bladen till den vinkel som är inställd av användaren.)
- Du kan inte välja andra funktioner med fjärrkontrollen förrän avfrostningsfunktionen har avslutats.

Variety Smart-funktioner

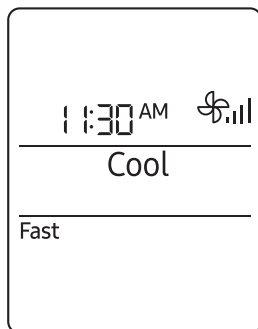

Fast-funktion

Använd Fast-funktionen för att snabbt kyla eller värma ditt rum. Den här funktionen är den mest kraftfulla kylnings- och uppvärmningsfunktionen som luftkonditioneringen tillhandahåller. Du kan välja den här funktionen i läget Cool eller Heat.

I läget Cool eller Heat ▶



OBS

- Du kan ändra luftflödesriktning men du kan inte ändra den inställda temperaturen och fläkthastigheten.
- När du väljer Fast-funktionen i Heat-läge kanske du inte kan öka fläkthastigheten under 3 till 5 minuter under tiden som enheten värms upp.
- Om du väljer funktionen Fast avbryts funktionerna Eco, Good Sleep och Quiet.
- Du kan även starta Fast-funktionen från menyn Options:

I läget Cool
eller Heat ▶



Välj
Fast. ▶



Variety Smart-funktioner

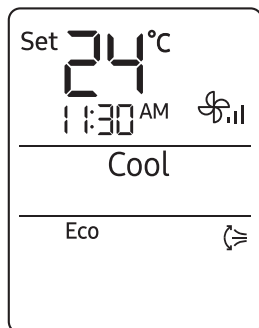

Eco-funktion

Funktionen stöds inte för multisystemet.

Använd Eco-funktionen för att minska energiförbrukning och hålla dig sval eller varm. Du kan välja den här funktionen i läget Cool eller Heat.

I läget Cool eller Heat ►

OBS

- När Eco-funktionen börjar så visas mönstret på fjärrkontrollen under några få sekunder och vertikal luftström startar.
- Du kan ändra den inställda temperaturen, luftflödesriktningen och fläkthastigheten.
- De tillåtna inställda temperaturerna medan Eco-funktionerna är på är:

Läge	Lägsta inställningstemperatur	Maximal inställningstemperatur
Cool	24 °C	30 °C
Heat	8 °C	30 °C

- Om du ändrar den inställda temperaturen så den ligger utanför det tillåtna intervallet för nuvarande läge återställs den inställda temperaturen automatiskt inom intervallet.
- När du stänger av Eco-funktionen så startar luftströmmen. Använd knappen (vertikal luftström) eller (horisontell luftström) för att stänga av den.
- Om du väljer funktionen Eco avbryts funktionerna Good Sleep, Fast och Quiet.
- Du kan även starta Eco-funktionen från menyn Options:

I läget Cool eller Heat ► ► ►
Välj Eco. ►

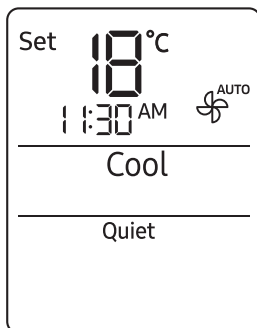

Quiet-funktion

Använd Quiet-funktionen för att minska enhetens driftljud. Du kan välja den här funktionen i läget Cool eller Heat.



OBS

- Du kan ändra den inställda temperaturen och luftflödesriktningen men du kan inte ändra fläkthastigheten.
- Om du väljer funktionen Quiet avbryts funktionerna Eco, Good Sleep och Fast.

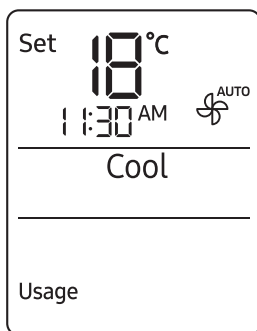

Energiförbrukningskontroll

Funktionen stöds inte för multisystemet.

Använd Usage-funktionen för att kontrollera mängden elektricitet som används av luftkonditioneringen. Den mängd som konsumeras visas på inomhusenhetens display under några få sekunder och den inställda temperaturen visas.

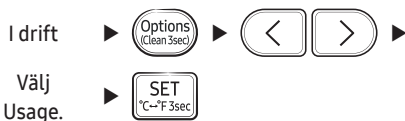

Värdeintervallet som visas är mellan 0,1 kWh och 99 kWh. Energiförbrukningen beräknas från när luftkonditioneringen slogs på. Värdet återställs när luftkonditioneringen stängs av.

OBS

- Användningen som visas på inomhusenhetens display kan till viss del skilja sig från den mängd elektricitet som faktiskt konsumeras.
- Du kan endast visa energiförbrukningen när luftkonditioneringen är igång.

Variety Smart-funktioner

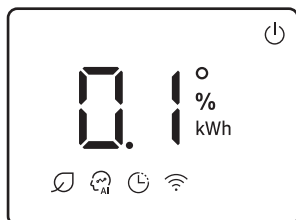

Kontroll av användningstid

Funktionen stöds inte för enkelsystemet.

Använd funktionen Användningstid för att kontrollera driftstiden från det ögonblick då luftkonditioneringen slås på tills att funktionen Användningstid väljs. Användningstiden visas på inomhusenhetens display under några få sekunder och den inställda inomhustemperaturen visas.

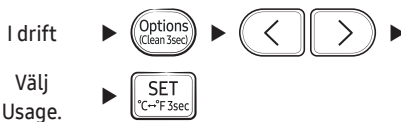

Användningstiden visas som antalet timmar. Till exempel motsvarar 0,1 6 minuter; 2,5 är 2 timmar och 30 minuter; 3,7 är 3 timmar och 42 minuter. Värdeintervallet som visas är mellan 0,0 och 99. Värdet återställs när luftkonditioneringen stängs av.

OBS

- Den användningstid som visas på inomhusenhetens display kan till viss del skilja sig från luftkonditioneringens faktiska driftstid.
- Du kan endast visa användningstiden när luftkonditioneringen är igång.

Beep-funktioner

Använd Beep-funktionen för att starta eller stänga av pipljudet som hörs när du trycker på en knapp på fjärrkontrollen.

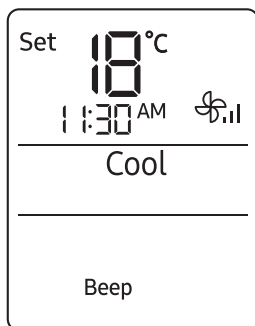

Autorengöringsfunktion

Använd autorengöringsfunktionen om det luktar illa om inomhusenheten.

Aktivera autorengöring

För att aktivera autorengöring ska du trycka på knappen  (alternativ) under minst 3 sekunder.

Inomhusenhetens display visar:

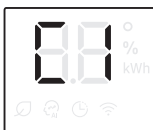

Om luftkonditioneringen är av så börjar autorengöring omedelbart. Om luftkonditioneringen körs så startar autorengöring så snart luftkonditioneringen stängs av.

OBS

- Du kan även aktivera autorengöring från menyn Options:



- När autorengöring har valts aktiveras den alltid när luftkonditioneringen stängs av.
- Autorengöring körs i 10 upp till 30 minuter beroende på interna torrhetsförhållanden. Inomhusenhetens display visar rengöringsförloppet från 1 % till 99 %.
- Om du startar en annan funktion under tiden som autorengöring körs så pausas autorengöringen och återupptas när andra funktioner stoppar.
- När autorengöringen är slutförd så stängs luftkonditioneringen av.
- Autorengöring körs efter användning av Tidinställt av- eller Good Sleep-funktionerna. Observera att autorengöring inte körs efter användning av Heat- eller Fan-lägena.

Variety Smart-funktioner

Avbryter autorengöring

Avbryt autorengöring medan den körs enligt proceduren nedan:

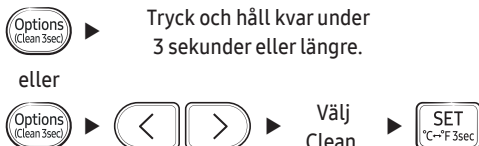

OBS

- Autorengöringen avaktiveras inte om den blir avbruten.

Avaktivera autorengöring

Avaktivera autorengöring genom att följa proceduren nedan medan luftkonditioneringen är aktiv:

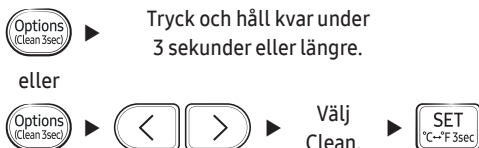

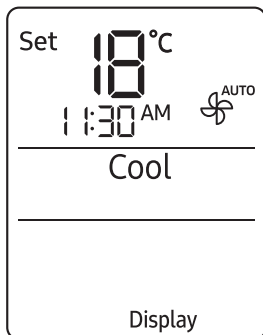

Displaybelysningsfunktion

Använd displaybelysningsfunktionen för att slå på eller stänga av belysningen på inomhusenhetens display.



OBS

- Om du ändrar aktuellt läge eller funktion när Display-belysningsfunktionen är på tänds displaybelysningen i 5 sekunder och släcks igen.
- Stäng av Display-belysningsfunktionen genom att köra metoden ovan igen eller slå av och på produkten.

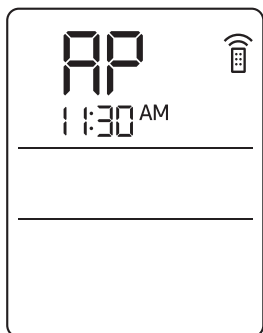

Wi-Fi-funktion (SmartThings-appen)

Starta Wi-Fi-funktionen för att parkoppla din mobiltelefon med luftkonditioneringen.

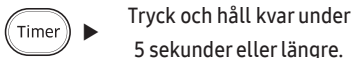

OBS

- När du stänger av Wi-Fi-funktionen så parkopplas din mobiltelefon med luftkonditioneringen, indikatorn  (överföring) blinkar och **AP** visas på fjärrkontrolldisplayen under fem sekunder.
- När din mobiltelefon är ansluten till luftkonditioneringen kan du styra den via den trådlösa internetanslutningen med SmartThings-appen som är installerad på din mobiltelefon.
- Mer information om hur du förbereder din mobiltelefon för anslutning och hur du styr luftkonditioneringen med SmartThings-appen finns i "SmartThings-appen" på sidan 40.
- För att slå på eller av Wi-Fi, tryck och håll ned  (Läge) och  i 5 sekunder.
 - För att starta SmartThings-appen, tryck och håll ned  (timer)-knappen i 5 sekunder, vilket gör det möjligt att ansluta till luftkonditioneringen.

Tidsplanering

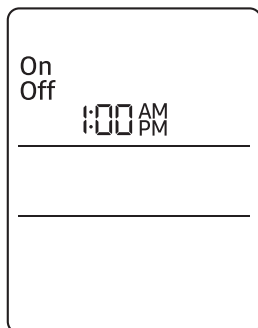

Funktionen Tidsinställt på/Tidsinställt av

Använd tidsinställt på/av-funktion för att slå på eller av luftkonditioneringen efter en tidsperiod. Schemalagda tidsperioder innan luftkonditioneringen slås på eller av bidrar till en ekonomisk drift av luftkonditioneringen.

- Kontrollera den aktuella tiden på fjärrkontrollen innan du använder denna funktion.
Standardtiden är 1 AM på fjärrkontrollen.
- Den aktuella tiden återställs till standardtiden efter batteribyte.

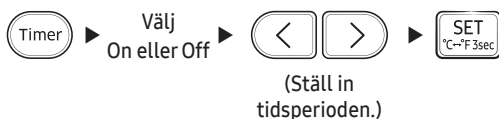

OBS

- Du kan ställa in tiden i timenheter från 1–12 timmar efter AM, PM och i minutenheter från 0–59 minuter. Ställ tidsintervallet till --:-- om du vill avbryta funktionen Tidsinställt på/av.
- När du startat tidsinställd på/av-funktion, visas timerindikatorn på inomhusenhetens display.
- Efter att du startat funktionen Tidsinställt på kan du ändra läget och den inställda temperaturen. Du kan inte ändra den angivna temperaturen när Fan-läget körs.
- Du kan inte ställa in samma tidsperiod för tidsinställningens på- och av-funktion.

Kombinera Tidsinställt på och Tidsinställt av

När luftkonditioneringen är avstängd	Exempel: Tidsinställt på i 3 timmar, tidsinställt av i 5 timmar Luftkonditioneringen stänger av 3 timmar efter den senaste tidpunkten du tryckte på knappen (STÄLL IN) för att starta tidsinställt på/av-funktionen och är sedan på i 2 timmar för att därefter stängas av.
När luftkonditioneringen är påslagen	Exempel: Tidsinställt på i 3 timmar, tidsinställt av i 1 timme Luftkonditioneringen stänger av 1 timme efter den senaste tidpunkten du tryckte på knappen (STÄLL IN) för att starta tidsinställt på/av-funktionen och är sedan av i 2 timmar för att därefter slås på.

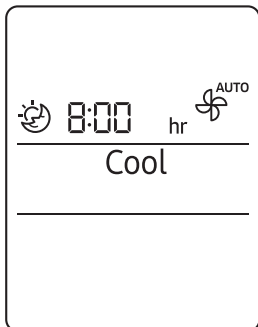

Good Sleep-funktion

Använd Good Sleep-funktionen för att spara energi under tiden du sover. Du kan välja den här funktionen i läget Cool eller Heat.

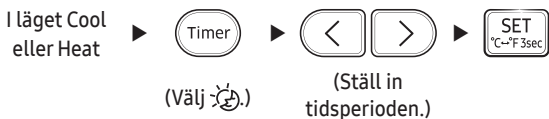

OBS

- När du startar Good Sleep-funktion visas indikatorn  (timer) på inomhusenhetens display.
- Du kan ställa in tiden i halvtimmesenheter från 30 minuter–3 timmar och timenheter från 3–12 timmar. Ställ drifttiden till -:- om du vill avbryta funktionen Good Sleep.
- Standarddrifttiden för funktionen Good Sleep är 8 timmar. Om drifttiden ställs in till över 5 timmar börjar Vakna-funktionen 1 timme före den inställda tiden. Luftkonditioneringen stannar automatiskt när drifttiden går ut i Cool-läge, luftkonditioneringen kommer att köra den funktion som du startade senast i Heat-läge.
- När funktionerna Tidsinställt på, Tidsinställt av och Good Sleep överlappar, kör luftkonditioneringen timern med endast den funktion som du startade senast.
- De inställda temperaturer som rekommenderas när Good Sleep-funktionen är på är:

Läge	Rekommenderad temperaturinställning	Optimal temperaturinställning
Cool	25 °C till 27 °C	26 °C
Heat	21 °C till 23 °C	22 °C

- Att välja Good Sleep-funktionen avbryter funktionerna Eco, Fast och Quiet.

Underhållsschema

Uppgift	Hur ofta	Av vem	Instruktion
Kör autorengöringsfunktionen.	Efter behov	Ägare	"Autorengöringsfunktion" på sidan 29.
Rengöra filtret.	Varannan vecka	Ägare	"Rengöra filtret" på sidan 36.
Rengör inomhusenhetens utsida.	Efter behov	Ägare	"Rengöra utsidan av inomhusenheten" på sidan 35.
Rengör utomhusenhetens utsida.	Minst en gång per år	Ägare	"Rengöra värmeväxlaren på utomhusenhetens insida" på utomhusenheten på sida 35.
Byt batterierna i fjärrkontrollen	Efter behov	Ägare	"Byt batterierna i fjärrkontrollen" på sidan 17.
Använd korrosionsskyddsmedel på utomhusenheten. (Endast om den är monterad i närheten av saltvatten som exempelvis ett hav)	Minst en gång per år	Behörig tekniker	Kontakta din serviceleverantör.
Rengör insidan av inomhus- eller utomhusenheten.	En gång per år	Behörig tekniker	Kontakta din serviceleverantör.
Inspektera enheterna, elektriska anslutningar, kylmedelsrör och skydd.	En gång per år	Behörig tekniker	Kontakta din serviceleverantör.

Rengöring

Rengöra utsidan av inomhusenheten

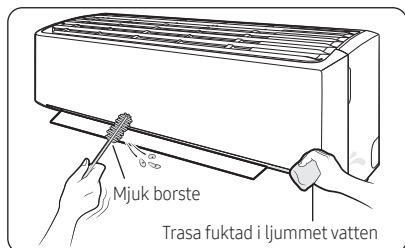

- 1 Stäng av luftkonditioneringen och vänta tills fläkten stannar.
- 2 Koppla ifrån strömförsörjningen.
- 3 Använd en mjuk borste eller trasa som fuktats i ljummet vatten för att rengöra utsidan.

⚠ VARNING

- Rengör inte apparaten genom att spruta vatten direkt på den. Vatten som tränger in i enheten kan leda till elchock eller brand som kan leda till dödsfall, allvarlig skada eller skada på egendom.

⚠ AKTA

- Använd inte alkalisk detergent för att rengöra inomhusenhetens display.
- Rengör inte ytorna med svavelsyra, saltsyra eller organiska lösningsmedel som thinner, fotogen eller acetone, bensen eller alkohol.

Rengöra värmeväxlaren på utomhusenhetens insida

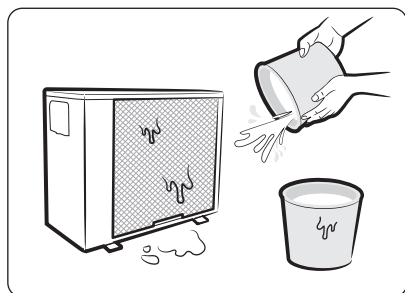

- 1 Stäng av luftkonditioneringen och vänta tills fläkten stannar.
- 2 Koppla ifrån strömförsörjningen.
- 3 Spreja vatten på värmeväxlaren för att ta bort damm och annat skräp.

⚠ AKTA

- Rengör inte ytorna med svavelsyra, saltsyra eller organiska lösningsmedel som thinner, fotogen eller acetone, bensen eller alkohol.
- Om du behöver inspektera eller rengöra insidan av värmeväxlaren på utomhusenheten ska du kontakta ett lokalt servicecenter för att få hjälp.

Rengöring

Rengöra filtret

Rengör luftfiltret varannan vecka eller när **CF** (filterrengöringspåminnelse) visas på inomhusenheten display. Tiden mellan rengöringar kan skilja sig åt beroende på användning och miljöförhållanden.

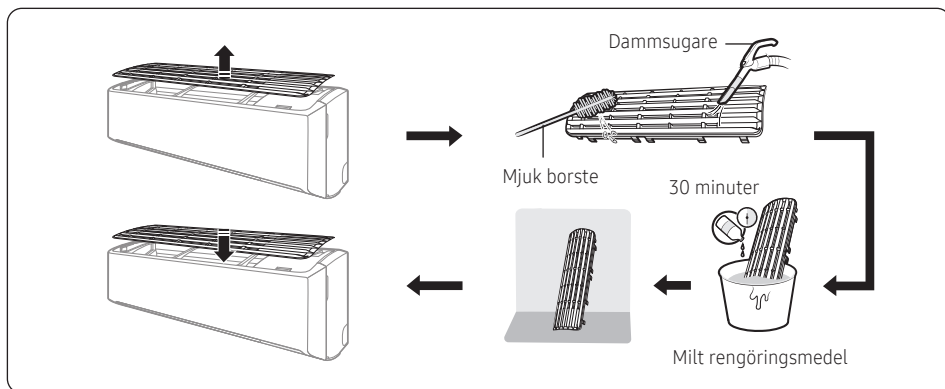

- 1 Ta av filtret från enheten.
- 2 Använd en mjuk borste eller dammsugare för att ta bort allt damm eller skräp på filtret.
- 3 Lägg filtret i blöt i en lösning med vatten och ett mildt rengöringsmedel under 30 minuter.
- 4 Skölj filtret och låt det lufttorka i ett välventilerat område där solen inte ligger på.
- 5 Sätt tillbaka filtret.
- 6 Återställ påminnelsen om filterrengöring:



⚠ AKTA

- Var noga så att du inte skadar filtret när du rengör det.
- Skura inte luftfiltret med en borste som har hårda borst eller något annat rengöringsverktyg.
- Utsätt inte luftfiltret för direkt solljus när det torkas.

Felsökning

Om luftkonditioneringen inte fungerar normal ska du se nedan felsökningsguide.

Problem	Lösning
Luftkonditioneringen slutar fungera.	<ul style="list-style-type: none">• Kontrollera att enheten får ström.• Kontrollera kretsbyttaren. Om den har löst ut ska du återställa den och starta om enheten. Om problemet kvarstår ska du kontakta din tjänstleverantör.• Tidsinställt på/av-funktionen kan ha stängt av enheten. Starta enheten igen.
Kan inte ändra temperaturen.	<ul style="list-style-type: none">• Kontrollera om enheten är i läget Fan eller Fast. Om så är fallet kan du inte ändra den inställda temperaturen; enheten kontrollerar den inställda temperaturen automatiskt.
Felaktig luftflödestemperatur.	<ul style="list-style-type: none">• Kontrollera den inställda temperaturen. I Cool-läge så uppstår kylning bara när den inställda temperaturen är lägre än den aktuella temperaturen. I Heat-läge så uppstår uppvärmning bara när den inställda temperaturen är högre än den aktuella temperaturen.• Använd knappen  (temperatur) på fjärrkontrollen för att ändra den inställda temperaturen.• Kontrollera om luftfiltret är blockerat med smuts eller skräp. Om luftfiltret är blockerat så kan kylnings- och värmeprestandan minska. Rengör luftfiltret regelbundet (sida 36).• Kontrollera om utomhusenheten är övertäckt eller monterad nära hinder. Ta bort det som täcker över och hindrar.• Kontrollera om avfrostningsfunktionen är på (sida 24). Vid avfrostning stoppar fläkten och det kommer inte ut någon varm luft.• Kontrollera om dörrar eller fönster är öppna. Det kan orsaka dålig cirkulation eller prestanda. Stäng alla dörrar och fönster.• Kontrollera om rörets längd mellan enheterna överskrider den maximala rörlängden (se "Typisk montering" i installationshandboken). Om så är fallet kan kylnings- och uppvärmningsprestandan minska.
Kan inte ändra luftflödesriktningen.	<ul style="list-style-type: none">• Kontrollera om Good Sleep-funktionen är på i läget Cool. Om så är fallet kan du inte kontrollera luftflödesriktningen.
Kan inte ändra fläkthastigheten.	<ul style="list-style-type: none">• Kontrollera om enheten är i läget Auto, Dry eller Fast eller om Good Sleep-funktionen är på i Cool-läget. Under dessa förhållanden kan du inte kontrollera fläkthastigheten; enheten kontrollerar automatiskt fläkthastigheten.

Felsökning

Problem	Lösning
Fjärrkontrollen fungerar inte.	<ul style="list-style-type: none">• Byt ut batterierna i fjärrkontrollen.• Kontrollera att fjärrkontrollen kan skicka ut en ohindrad signal till enheten.• Håll starka lampor på avstånd från enheten. Ljus från fluorescerande lampor eller neonskyltar kan störa signalen från fjärrkontrollen.
Tidsinställt på/av-funktion fungerar inte.	<ul style="list-style-type: none">• Se till att trycka på  (STÄLLIN)-knappen på inomhusenheten när du ställer in timern.
Indikatorn på inomhusenheten blinkar kontinuerligt.	<ul style="list-style-type: none">• Tryck på knappen  (ström) för att stänga av enheten eller bryt strömmen.• Om indikatorlampan på inomhusenheten fortsätter att blinka, kontakta din tjänsteleverantör.
Det kommer odör från enheten vid vanlig drift.	<ul style="list-style-type: none">• Om enheten används i ett rökigt område ska du ventilera rummet eller använda enheten i Fan-läge i 3 till 4 timmar. Det finns inte några komponenter i enheten som producerar en stark odör.• Kontrollera om dräneringsrören är rena. Rengör dem regelbundet.
Inomhusenhetens display visar ett felmeddelande.	<ul style="list-style-type: none">• Om inomhusenheten blinkar ska du skriva ned felkoden. Kontakta din tjänsteleverantör och ge dem felkoden.
Enheten ger ifrån sig ljud.	<ul style="list-style-type: none">• Det är normalt för enheten att ge ifrån sig visst ljud under drift. Om rörlängden mellan enheterna är mindre än 3 m och ingen värmeslinga används (se "Typisk montering" i installationshandboken) ytterligare ljud kan överföras från utomhusenheten till inomhusenheten via rörledningarna.
Rök kommer från utomhusenheten.	<ul style="list-style-type: none">• På vintern är det mest troligt att ångan kommer från utomhusenhetens värmeväxlare medan avfrostningsfunktionen är på.
Vatten droppar från röranslutningarna på utomhusenheten.	<ul style="list-style-type: none">• Kondens kan utvecklas när omgivande temperatur eller luftfuktigheten ändras signifikant. Det är normalt.
Kondensation bildas på inomhusenhetens yta.	<ul style="list-style-type: none">• Om luftfuktigheten blir högre i rummet i läget Cool, eller om skillnaden mellan önskad temperatur och inomhustemperatur är stor, kan det bildas kondensation på inomhusenhetens yta.

Information om kylmedel

Viktig information: riktlinjer för använt kylmedel.

Den här produkten innehåller fluorerade växthusgaser. Släpp inte ut gaser i atmosfären.

AKTA

- Om systemet innehåller 5 tCO₂e eller fler fluorerade växthusgaser måste det kontrolleras minst en gång om året för att se att det inte läcker. Enligt föreskrift 517/2014. Denna kontroll får endast utföras av behörig personal. I situationen ovan ska installatören (eller godkänd person som har ansvar för den slutliga kontrollen) ge en servicebok, med all information införd enligt EUROPAPARLAMENTETS OCH RÅDETS FÖRORDNING (EU) NR 517/2014 av den 16 april 2014 om fluorerade växthusgaser.

Typ av kylmedel	GWP-värde
R-32	675

- GWP: Den globala uppvärmningspotentialen
- Beräkna tCO₂e: kg x GWP / 1 000

SmartThings-appen

Använd SmartThings-appen på din mobiltelefon för att styra luftkonditioneringen via trådlöst Internet. För att använda mobiltelefonen till att styra luftkonditioneringen måste du ansluta din mobiltelefon till luftkonditioneringen. Om den redan är ansluten ska du hoppa till "Steg 6. Styra luftkonditioneringen med din mobiltelefon" på sidan 41.

Steg 1. Kontrollera kraven för anslutning

Innan du ansluter din mobiltelefon till luftkonditioneringen ska du kontrollera att följande krav är uppfyllda:

- Wi-Fi-åtkomstpunkt: Endast åtkomstpunkt med 2,4 GHz Wi-Fi
- Luftkonditioneringen och din mobiltelefon måste finnas inom täckningen för samma Wi-Fi-åtkomstpunkt och vara ansluten till den. Efter anslutningen kan du styra luftkonditioneringen från valfri plats via diverse trådlösa nätverk som exempelvis Wi-Fi, 3G, LTE och 5G.
- SmartThings-appen har stöd för Android OS 7,0 eller senare (med minst 2 GB RAM) och iOS 12,0 eller senare. Appen är optimerad för iPhone 6s eller senare och Samsung-mobiltelefoner (Galaxy S- och Note-serien). Uppdateringarna av SmartThings-appen eller de funktioner den stöder kan komma att upphöra för OS-versioner som tidigare stötts av skäl som användbarhet och säkerhet.

Steg 2. Ansluta din mobiltelefon till Wi-Fi-nätverket

- 1 Starta Wi-Fi-åtkomstpunkten.
- 2 Tryck **Settings** → **Wi-Fi** på din mobiltelefon.
- 3 Tryck på **Wi-Fi**-omkopplaren för att aktivera den och välj sedan att ansluta till åtkomstpunkten med 2,4 GHz Wi-Fi.
- 4 Ange om det behövs lösenordet för åtkomstpunkten.
- 5 Tryck på **Advanced**.
- 6 Tryck på **Switch to mobile data**-omkopplaren för att avaktivera det.

Steg 3. Installera SmartThings-appen

Om SmartThings-appen inte är installerad på din mobiltelefon ska du följa nedan procedur. Om den är installerad så hoppa över "Steg 4. Konfigurera SmartThings-appen" på sidan 40.

- 1 Starta **Play Store** eller **App Store**.
- 2 Tryck på sökfältet och sök sedan efter "SmartThings".
- 3 Tryck på **INSTALL** för den SmartThings-app som hittats.
- 4 Välj **Agree**.



Steg 4. Konfigurera SmartThings-appen

När SmartThings-appen är installerad ska du följa nedan procedur för att konfigurera den. Om den redan är konfigurerad ska du hoppa till "Steg 5. Anslut din mobiltelefon till luftkonditioneringen" på sidan 41.

- 1 Starta **SmartThings**-appnen.
- 2 När du ser ett popup-fönster som ber om behörigheter för plats, Wi-Fi, Bluetooth ska du trycka på **Start**.
- 3 Tryck på **Log In**.
- 4 Om du inte har någon Samsung-konto ska du trycka på **Add account** för att skapa ditt Samsung-konto.
- 5 Logga in på ditt Samsung-konto.
- 6 Godkänn **TERMS AND CONDITIONS**.
- 7 När du ser ett popup-fönster som ber om åtkomstbehörighet till platsinformation ska du trycka på **ALLOW**.

Steg 5. Anslut din mobiltelefon till luftkonditioneringen

- 1 Koppla in strömkabeln till luftkonditioneringen och slå sedan på strömmen.
- 2 Starta **SmartThings**-appen.
- 3 Tryck på **Add device** på hemskärmen i SmartThings-appen.
- 4 Tryck på **ADD DEVICE MANUALLY**.
- 5 Tryck på **Air conditioner** > **Room air conditioner**.
- 6 Tryck på knappen  (timer) på fjärrkontrollen under minst 4 sekunder mot luftkonditioneringen.

För att uppmärksamma på att registreringen av den valda luftkonditioneringen till ditt Samsung-konto pågår så blinkar indikatorn  (överför) i flera sekunder och **RF** visas på fjärrkontrollens display. När anslutningen är slutförd så slås indikatorn  (överför) av och **RF** försvinner. Ett nytt enhetskort för den valda luftkonditioneringen läggs till på hemskärmen i SmartThings-appen.

Steg 6. Styra luftkonditioneringen med din mobiltelefon

- 1 Starta **SmartThings**-appen.
- 2 På hemskärmen i SmartThings-appen ska du trycka på enhetskortet för luftkonditioneringen som lades till när du fortsatte med "Steg 5. Anslut din mobiltelefon till luftkonditioneringen" på sidan 41.

WARNING

- Varningsmeddelande om RF-exponering – 20 cm avstånd ska hållas vid installation av modulen.
- Varning om att denna modul inte ska installeras och användas samtidigt som en annan radio utan ytterligare utvärdering eller FCC-arkivering.
- Enheten använder icke-harmoniserad frekvens och är avsedd för användning i alla europeiska länder. WLAN kan användas i EU utan restriktioner för inomhusbruk, men får inte användas utomhus i Frankrike.

Specifikationer

Wi-Fi	
Frekvensomfång	Sändareffekt (max)
2 412 – 2 472 MHz	20 dBm

Meddelande om öppen källkod

Programvaran som ingår i denna produkt innehåller programvara med öppen källkod. Du kan få en fullständig motsvarande källkod under en period av tre år efter den senaste leveransen av denna produkt genom att skicka ett e-postmeddelande till <mailto:oss.request@samsung.com>.

Det går också att få den fullständiga motsvarande källkoden på ett fysiskt medium, t.ex. CD-ROM. En minimal avgift krävs.

På webbsidan http://opensource.samsung.com/opensource/SMART_AT_051/seq/0 finns en nedladdningslänk för den tillgängliga källkoden och licensinformation om den öppna källkoden i denna produkt. Detta erbjudande är giltigt för alla som tar emot den här informationen.



Information om säkerhetsuppdateringar

Säkerhetsuppdateringar tillhandahålls för att förbättra säkerheten för din enhet och skydda dina personuppgifter. Mer information om säkerhetsuppdateringar finns på <https://security.samsungda.com>.

* Webbplatsen har bara stöd för vissa språk.

FRÅGOR? KOMMENTARER?

LAND	TELEFON	WEBBLATS
UK	0333 000 0333	www.samsung.com/uk/support
IRELAND (EIRE)	0818 717100	www.samsung.com/ie/support
GERMANY	06196 77 555 77	www.samsung.com/de/support
FRANCE	01 48 63 00 00	www.samsung.com/fr/support
SPAIN	91 175 00 15	www.samsung.com/es/support
PORTUGAL	210 608 098 Chamada para a rede fixa nacional Dias úteis das 9h às 20h	www.samsung.com/pt/support
LUXEMBURG	261 03 710	www.samsung.com/be_fr/support
NETHERLANDS	088 90 90 100	www.samsung.com/nl/support
BELGIUM	02-201-24-18	www.samsung.com/be/support (Dutch) www.samsung.com/be_fr/support (French)
NORWAY	21629099	www.samsung.com/no/support
DENMARK	707 019 70	www.samsung.com/dk/support
FINLAND	030-6227 515	www.samsung.com/fi/support
SWEDEN	0771-400 300	www.samsung.com/se/support
AUSTRIA	0800 72 67 864 (0800-SAMSUNG)	www.samsung.com/at/support
SWITZERLAND	0800 726 786	www.samsung.com/ch/support (German) www.samsung.com/ch_fr/support (French)
HUNGARY	0680SAMSUNG (0680-726-7864)	www.samsung.com/hu/support
CZECH	800 - SAMSUNG (800-726786)	www.samsung.com/cz/support
SLOVAKIA	0800 - SAMSUNG (0800-726 786)	www.samsung.com/sk/support
CROATIA	072 726 786	www.samsung.com/hr/support
BOSNIA	055 233 999	www.samsung.com/ba/support
North Macedonia	023 207 777	www.samsung.com/mk/support
MONTENEGRO	020 405 888	www.samsung.com/support
SLOVENIA	080 697 267 (brezplačna številka)	www.samsung.com/si/support
SERBIA	011 321 6899	www.samsung.com/rs/support
KOSOVO	038 40 30 90	www.samsung.com/support
ALBANIA	045 620 202	www.samsung.com/al/support
BULGARIA	0800 111 31 - Безплатен за всички оператори *3000 - Цена на един градски разговор или спорег тарифата на мобилният оператор 09:00 до 18:00 - Понеделник до Петък	www.samsung.com/bg/support
ROMANIA	0800872678 - Apel gratuit *8000 - Apel tarifat în rețea Program Call Center Luni - Vineri: 9 AM - 6 PM	www.samsung.com/ro/support
ITALIA	800-SAMSUNG (800.7267864)	www.samsung.com/it/support
CYPRUS	8009 4000 only from landline, toll free	www.samsung.com/gr/support
GREECE	80111-SAMSUNG (80111 726 7864) only from land line (+30) 210 6897691 from mobile and land line	
POLAND	801-172-678* * (opłata według taryfy operatora)	http://www.samsung.com/pl/support/
LITHUANIA	8-800-77777	www.samsung.com/lt/support
LATVIA	8000-7267	www.samsung.com/lv/support
ESTONIA	800-7267	www.samsung.com/ee/support
UKRAINE	0-800-502-000	www.samsung.com/ua/support
MOLDOVA	+373-22-667-400	www.samsung.com/ua/support/moldova